

# INFISSO

## serie Easy-Soft

UNI EN 14351-1:2010

FINESTRA A DUE ANTE 1230 X 1480  
 LEGNO-ALLUMINIO  
 SERIE: EASY-SOFT  
 LEGNO EXTRADURO

Resistenza al carico del vento: C3  
 Tenuta all'acqua: E1200  
 Sostanze pericolose: ASSENTI  
 Resistenza all'urto: CLASSE 2  
 Capacità portante dei dispositivi di sicurezza: CONFORME  
 Prestazione acustica: 38 (-1; -5)dB  
 Trasmittanza termica: 1,7 W/m²K  
 Proprietà radiative: Trasmissione luminosa: 77%  
 Proprietà radiative: Fattore solare: 55%  
 Permeabilità all'aria: Classe 4

I suddetti valori sono indicativi e possono essere migliorati modificando il vetro, la canalina e la sezione dell'infisso, su richiesta della committenza;

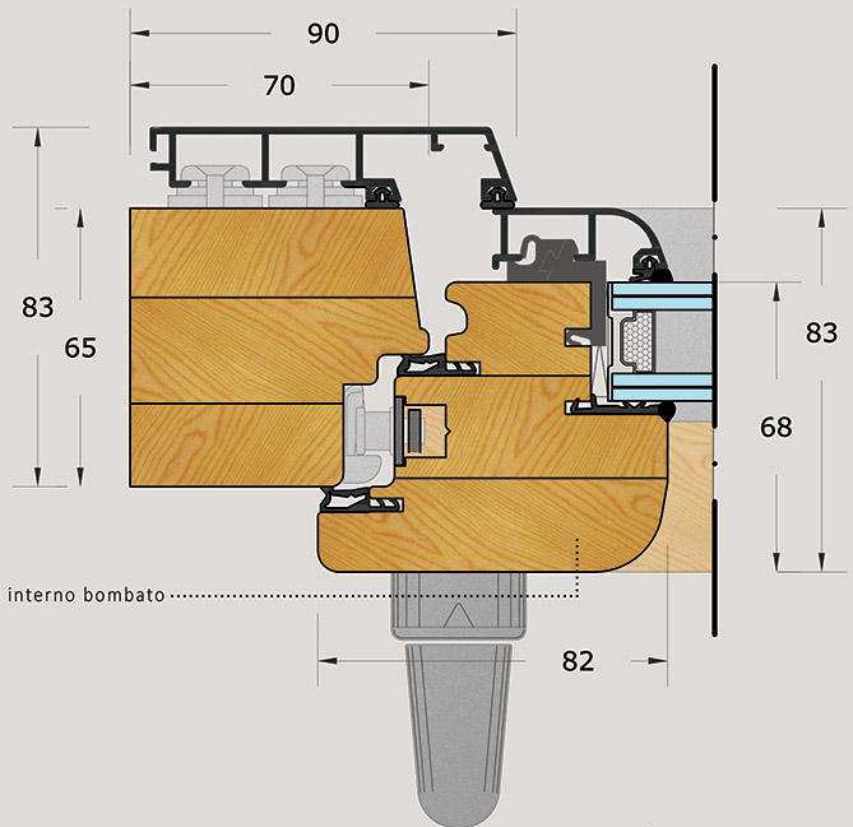

### VETRI:

#### COMPOSIZIONE

33.1acustico - 15 mm Argon - 33.1 basso emissivo  
 (su richiesta inserimento di canalina warm edge)

PROPRIETA' TERMICHE EN 673  
 Valore Ug - W/(m².K) 1.1

LUCE  
 Trasmissione 77  
 Riflessione 12

ENERGIA  
 Fattore solare 55  
 Riflessione 22

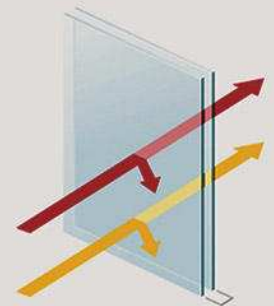

### ESSENZE DISPONIBILI:



- pino lamellare lista intera
- pino lamellare finger joint
- abete lamellare lista intera
- abete lamellare finger joint
- mogano lamellare
- rovere lamellare

### COLORI DISPONIBILI:



LACCATURA TINTA UNITA  
 con colori RAL a scelta

#### SU RICHIESTA:

- ESSENZE e COLORAZIONI differenti
- SPAZZOLATURA per PINO lista intera e ROVERE

### MANIGLIE DK:



### COPERTURA CERNIERE:



## CASSONETTO

a sormonto in legno grezzo

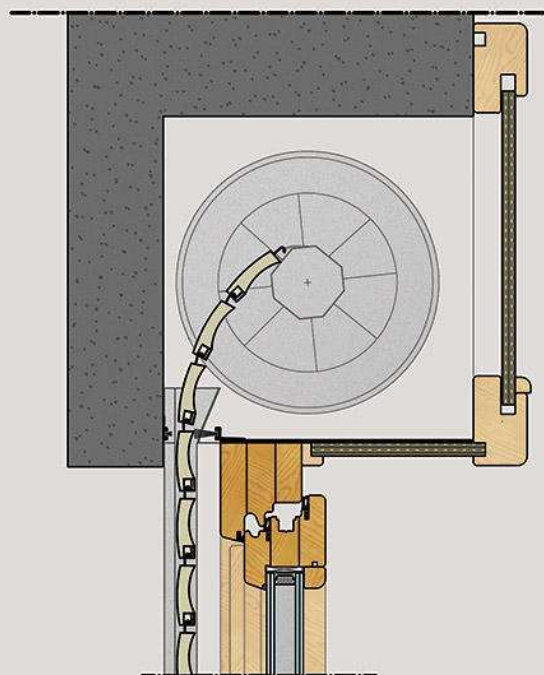

Coprirullo

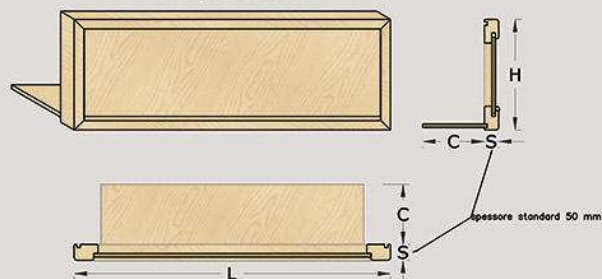

Cielino

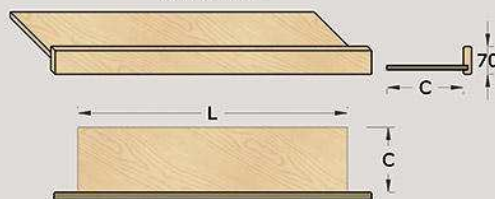

## AVVOLGIBILE

in acciaio coibentato

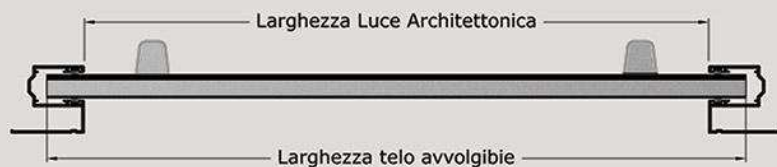
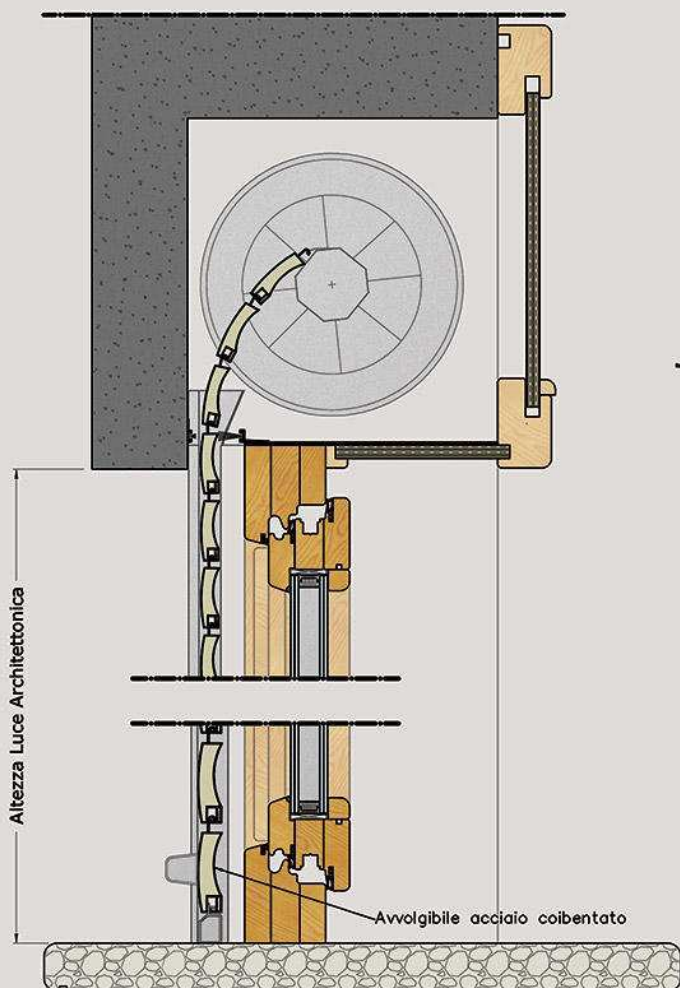

### CARATTERISTICHE TECNICHE:

Gli avvolgibili con profilo in acciaio sono realizzati con acciaio zincato a caldo in continuo per formatura a freddo e rivestiti con un film in PVC semi-rigido. Il profilo è riempito con schiuma poliuretanic a densità normale.

- Colori disponibili, RAL tinta unita o effetto legno